

DESCRIPTIF GÉNÉRAL

Chassis :

Chassis porteur en acier inox AISI 304, épaisseur 15 à 30/10, assemblé par soudures électriques haute intensité.

- Dessus :

Dessus (encadrement) en inox AISI 304, épaisseur 30/10, avec bord tombé avant de 55 mm et contrepli.

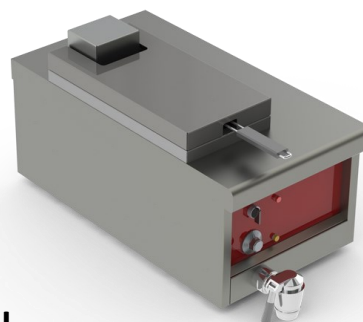

DESCRIPTIF DE L'APPAREIL

Dimensions (mm) : L 425 x P 800 x H 320/380.

- Dessus :

- . Cuve emboutie inox AISI304 à zone froide, capacité 7L, épaisseur 10 à 20/10 avec panache supérieur, montée sur relevé d'étanchéité.
- . Repères niveau d'huile minimum et maximum, zone de foisonnement.
- . Robinet de vidange en façade.
- . couvercle amovible inox AISI304.
- . Dotation : 1 panier de contenance 1.2kg.
- . Chauffage par thermoplongeur - P. : 8kW - amovible pour nettoyage, piloté par commutateur et thermostat.
- . Signalisation par voyants en façade.
- . Sécurité de surchauffe par thermostat limiteur à réarmement manuel et sécurité "nettoyage" par micro-contact sur positionnement thermoplongeur.

- Soubassement :

- . Néant -> à poser ou à suspendre.

- Puissance elec : 8kW en 3/400V+T.

- Capacité de production : 18kg/h (frites 6x6 précuites surgelées).

Débit Gaz Nat
G20/20 :

-

Débit Gaz Propane
G31/37 :

-













RÉFÉRENCE : **R-E1FR0708-G**

CODE	DIMENSIONS	ALIMENTATION	PUISSANCE	POIDS
V02703	425 X 800 X 320/380 mm	3~400V+T	8 kW	45 kg

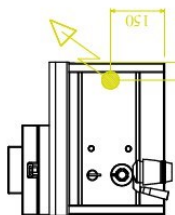
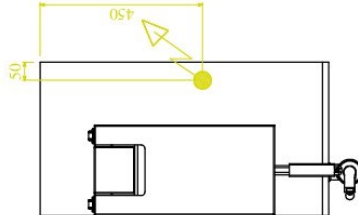
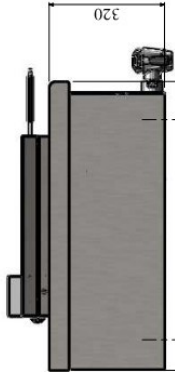
OPTIONS	CODE
Tablette de dressage avancée 150 mm intégrée au dessus	V00805
Dos inox monté en usine	V01289
-	-
-	-
-	-
-	-
-	-
-	-
-	-

ACCESSOIRES	CODE
Paniers à frites	09138A
-	-
-	-

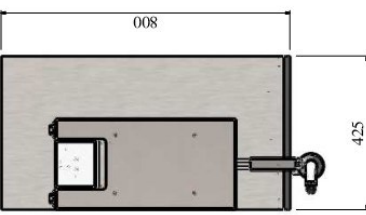

 <p>Connexion gaz Gas connection Gasanschluss Conexión gas</p>	 <p>Connexion électrique Electric connection Elektrische verbindung Conexión eléctrica</p>	 <p>Options Options Aufträge Opciones</p>	 <p>Connexion eau froide Cold water connection Kaltwasseranschluss Conexión agua fra</p>	 <p>Connexion eau chaude Hot water connection Warmwasseranschluss Conexión agua caliente</p>	 <p>Connexion eau adoucie ≤ 3bars-Lh...7°F Softened water connection ≤ 3bars-7°F Wasserzulauf (gefilitertes wasser ≤ bars-ab: 7 °GH) Conexión agua blanda ≤ 3 bars-Lh...7°F</p>	 <p>Ecoulement eaux usées sewage outflow wasserablauf desagote</p>
						     <p>3~400V + PE P: 8 kW</p>
				<p>V02703 PRO800-1/2R-E1FR0708-G</p>		

Charvet se réserve le droit de modifier les caractéristiques techniques de ses matériels sans préavis.

